

### U874

縮長	Folded length	500 mm (19.7 in)
全高	Max. operating height	1,500 mm (59.0 in)
EVスライド	Max. center column ext.	260 mm (10.2 in)
質量	Weight	1,270 g (2.8 lbs)

### U873

縮長	Folded length	553 mm (21.8 in)
全高	Max. operating height	1,500 mm (59.0 in)
EVスライド	Max. center column ext.	323 mm (12.7 in)
質量	Weight	1,260 g (2.8 lbs)

## 取扱説明書

このたびは、スリック製品をお買い求めいただきまことにありがとうございます。ご使用前にこの説明書をよくお読みいただき正しく、十分に性能を活かしてお使いください。お読みになったあとは必ず保管し、わからないときには再読してください。

**⚠ 注意** このマークは取扱いを誤った場合、人が傷害を負ったり物的損害の発生が想定される内容です。

**🚫 禁止** このマークは禁止（してはいけないこと）内容です。説明にしたい事故のないようお使いください。

## Operating Instructions

Thank you very much for choosing SLIK product. Slik Corporation has designed to be a sturdy, rugged, dependable product that will provide you with many years of satisfactory use. Please take a few moments to read this operating instruction carefully before use so that you can take full advantage of many fine features. Retain this operating instruction in case you might want to refer back to it.

**⚠ Caution** This caution icon refers to information pertaining to important safety procedures in preventing injuries, or damages which may occur as a result of mishandling this product.

**🚫 Prohibition** This prohibited icon refers to information pertaining to prohibited contents. Please refer to instructions closely to avoid accidents.

V223

## 各部名称 Components

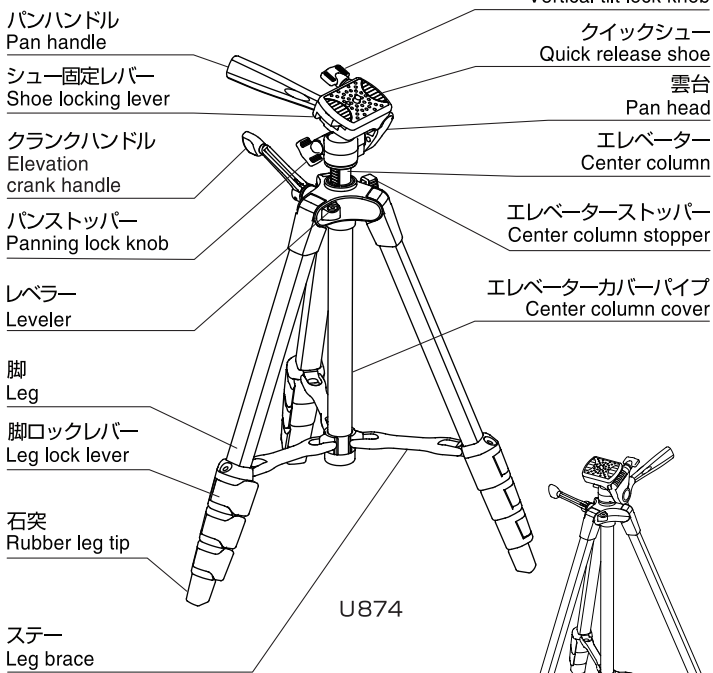

※三脚用のレベラーは水平調整のためです。カメラ内蔵のレベラーとは精度が異なります。  
※Leveler on the tripod is a rough criterion. It is not accurate as a leveler on a camera.

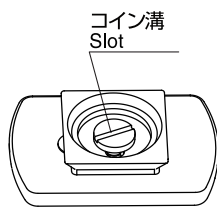
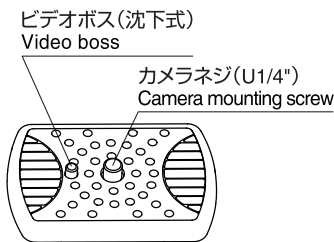

## カメラの取り付け方 Attaching camera to the quick release shoe

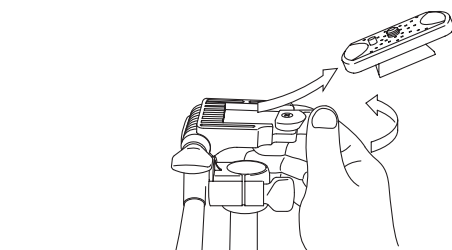

シュー固定レバーを起こしながらクイックシューを取り外します。このときシュー固定レバーは、ストッパーにより起きた状態になっていますので、無理に戻さないように注意してください。  
ビデオボスは沈下式のためビデオカメラ、スチルカメラどちらにも使えます。ビデオカメラの場合はボス穴とビデオボスを一致させて取り付けください。カメラの三脚取付ネジとクイックシューのカメラネジを合わせコインを使ってしっかりと締め付け、雲台にシューを戻しシュー固定レバーでしっかり締めこみます。

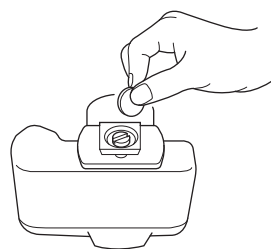

## 別売品 Option

6122 クイックシュー  
Quick Release Shoe No.6122

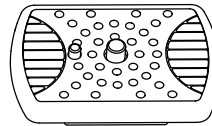

## 搭載する機材

Equipment that can be loaded on this tripod

**🚫 禁止 Prohibition**

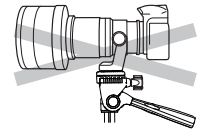

この製品は、2.0kgまでの機材を載せられるように作られています。これ以上の機材は、載せないでください。

This product has been designed to handle equipment weighing under 2.0kgs(4.4lbs). Do not overload.

## 持ち運びのとき

Carrying the tripod

**🚫 禁止 Prohibition**

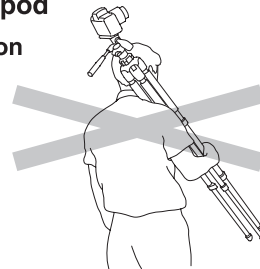

カメラは三脚から外して持ち運んでください。カメラの落下、使用者や周囲の人へのケガ、物損等を起こす可能性があります。

Carrying a tripod with a camera left on can result in unexpected accidents. We therefore, recommend you to remove your camera while carrying the tripod.

Remove the quick release shoe from the pan head turning the shoe locking lever. Do not put the shoe locking lever back by force as it has been stood by the stopper.

The retractable video boss enables you to mount both a video camera and a still camera. For the video camera, attach your video camera to the quick release shoe after setting the video boss and the hole of your video camera. Tighten camera mounting screw into the tripod socket with a coin. Then, return the quick release shoe onto the pan head and fix it firmly.

## 雲台の使い方 Using the pan head

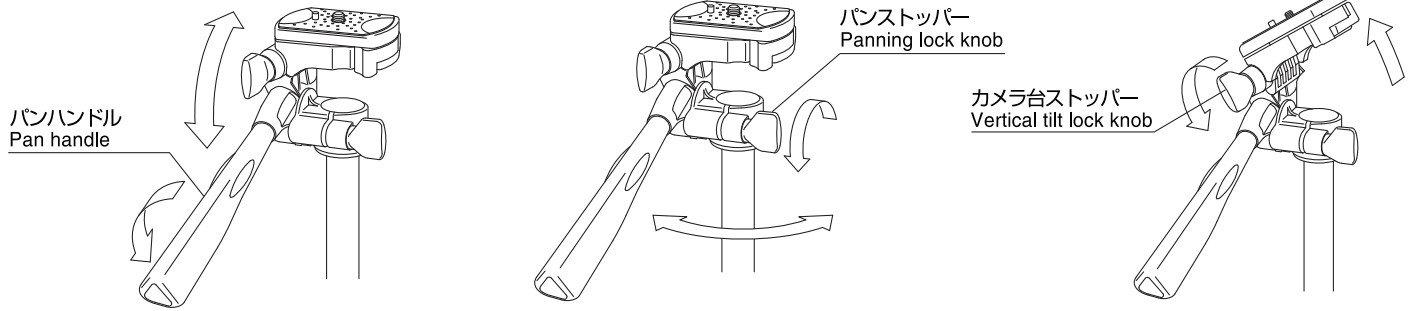

ビデオにもスチルにも使える3動作分離雲台です。パンハンドルをゆるめるとティルト（前後）、パンストッパーをゆるめるとパンニング（左右）できます。スチルカメラの縦位置撮影は、カメラ台ストッパーをゆるめ、カメラ台をたてて行います。

Slik's 3-way pan head allows you to use both your still camera and video camera with three independent movements. Loosen the pan handle and you can tilt your camera up and down. When you loosen the panning lock knob, you can rotate your camera left and right. For the vertical position shots, loosen the vertical tilt lock knob, tilt the camera platform to the desired position and lock the vertical tilt lock knob.

## 脚の開き方

### How to open and close the tripod legs

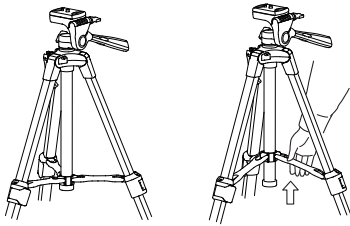

ステーがカバーパイプの下端にあたるまで一杯に開いてください。閉じるときはステーの下側に手をあて、少し上に持ち上げると閉じられます。

Open the three legs until the center column ring is seated at the very bottom of the center column cover. To close the legs, be sure to first raise the center column ring up slightly, and then push the legs close.

## 脚の伸ばし方

### Extending the tripod legs

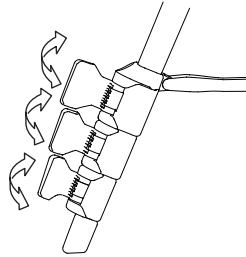

レバーを開くとパイプは伸縮できます。希望の位置でレバーをしっかりロックしてください。太いパイプを優先してご使用になるとグラつきが少なくなります。

Flip up the leg lock lever to extend or shorten any of the individual leg sections to the desired length, and press the leg lock lever flush against the leg to lock. Use larger legs first when extending legs.

## レベラー

### Bubble level

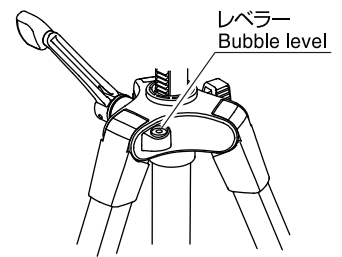

三脚の本体上部にあるレベラーを使用すると、写真撮影時に三脚の水平調整のめやすとすることができます。

Adjust the built-in leveler to fit into the center.

## エレベーターの使い方

### How to use the center column

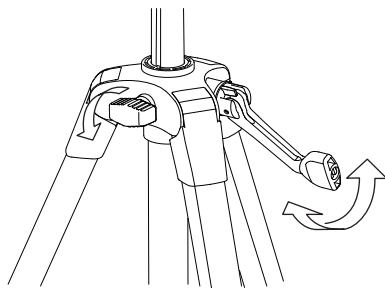

エレベーターストッパーをゆるめクランクハンドルを操作すると、エレベーターを上下できます。クランクハンドルから手を離す前にエレベーターストッパーをしっかりロックしてください。

Loosen the center column stopper, and turn the elevation crank handle to raise or lower the center column. Always be certain to tighten the center column stopper before taking your hands off the crank handle to prevent accidental falls.

## エレベーターのかたさ調整

### Adjusting elevation tension

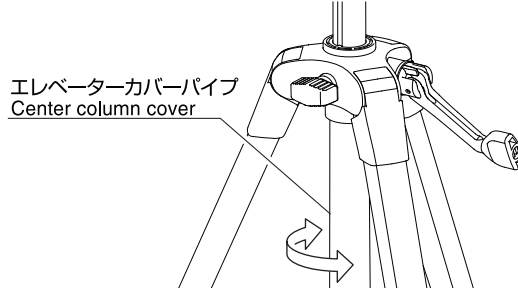

エレベーターの動きが硬すぎたり、ゆるすぎたりしたときは、カバーパイプをまわしてかたさを調整してください。

Use the center column tension adjustment tube located around the center column if you wish to adjust the tension of the center column movement. Rotate the tube counter-clockwise to increase tension. For less tension, rotate clockwise.

## 禁止 Prohibition



- 三脚や雲台各部へのオイル・グリス等の補充は絶対にしないでください。破損、故障の原因となります。可動部の動きが悪くなってきた場合は、お買い求めの販売店またはアフターサービスへご依頼ください。
- 火に近づけないようにしてください。夏など高温になる車内などに長時間放置しないでください。

- DO NOT apply any grease or oil to this product.
- DO NOT use close to flame. Avoid extreme heat.

## お手入れ Care of the product

- よごれたときには、中性洗剤をやわらかな布につけてふいてください。その後、きれいな乾いた布でふいてください。
- Clean with a mild detergent and a soft cloth only.

本製品の補修用性能部品は製造中止後5年を目安に保有しております。したがって本期間中は修理をお受けいたします。

ケンコー・トキナー・コニカミノルタ カメラお客様相談室  
[一般固定・公衆電話ご使用のお客様] [携帯・PHS・IP電話ご使用のお客様]  
Tel. 0120-162-414 Tel. 03-6840-0244

インターネット・ホームページ <http://www.slik.co.jp/>

\*改良のため、お断りなくデザイン、仕様を変更することがありますのでご了承ください。

Slik Corporation reserves the right to make changes in design and/or improvements on the products without any obligation and advanced notice.

SLIK CORPORATION

853 Kayama, Hidaka City, Saitama 350-1231 Japan ©2019